

Suomalaisia muistitehtäviä

Finnish Memory exercises

OLMES



Minna Syrjäpalo-Lindfors, 2017

Kumpi ötökkä? / Which bug?

	1	2
a.	Omenaperhonen	Sitruunaperhonen
b.	Juhannusturilas	Vapputurilas
c.	Turvakas	Kärsäkäs
d.	Sonnimuurahainen	Hevosmuurahainen
e.	Jauhopukki	Jauhopeikko
f.	Ristihämähäkki	Ruutuhämähäkki
g.	Kirjansitoja	Kirjanpainaja
h.	Vipeltäjä	Kiitäjä
i.	Keltiäinen	Ruskuainen
j.	Mettiäinen	Sontainen
k.	Neitoperhonen	Äitiperhonen
l.	Sahurintäi	Tukkimiehentäi
m.	Laulajasirkka	Rukoilijasirkka
n.	Suruvaippa	Suruverho

Lähde: Mukaeltu Kirsti Koivulan teoksesta Taattu takatasku, 2006, s.10

Minna Syrjäpalo-Lindfors, 2017

Kumpi kasvi? / Which plant?

	1	2
a.	Hiirenputki	Koiranputki
b.	Suolaheinä	Hunajaheinä
c.	Verenpisara	Merenpisara
d.	Papanhattu	Ukonhattu
e.	Pronssiipiisku	Kultapiisku
f.	Töröhuuli	Suukkosuu
g.	Maksaruoho	Haimaruoho
h.	Strutsinpolvi	Kurjenpolvi
i.	Kanankaali	Kiinankaali
j.	Raita	Rantu
k.	Tupakka	Sikari
l.	Leopardinkita	Leijonankita
m.	Oravanmarja	Rusakonmarja
n.	Jäniksenkypälä	Kissankypälä

Lähde: Mukaeltu Kirsti Koivulan teoksesta: Taattu takatasku, 2006, s.11

Minna Syrjäpalo-Lindfors, 2017

Suomen presidentit aikajärjestyksessä / Presidents of Finland

Ståhlberg, Kaarlo Juho	1919-1925
Relander, Lauri Kristian	1925-1931
Svinhufvud, Pehr Evind	1931-1937
Kallio, Kyösti	1937-1940
Ryti, Risto Heikki	1940-1944
Mannerheim, Carl Gustaf Emil	1944-1946
Paasikivi, Juho Kusti	1946-1956
Kekkonen, Urho Kaleva	1956-1982
Koivisto, Mauno Henrik	1982-1994
Ahtisaari, Martti Oiva Kalevi	1994-2000
Halonen, Tarja Kaarina	2000-2012
Niinistö, Sauli Väinämö	2012-

Kuka presidentti on saanut maailmanlaajuisesti arvostetun palkinnon?

Mikä tämä palkinto oli?

Who of our presidents has got an internationally valued prize? What was this prize?

Lähde: Suomen tasavallan presidentti. Edelliset presidentit. 30.1.2017

<http://www.presidentti.fi/Public/default.aspx?nodeid=44829>

Suomalaisia sana-arvoituksia/ Finnish puzzles

Edestakaisin kulkee, paikaltaan ei pääse?

Ei sillä ole hinku, mutta kuitenkin se vinkuu, kaula sillä on, mutta ilman päätä se laulaa?

Kaksi ikkunaa, joista näkee ulos, mutta ei sisälle?

Sillä on rautaiset hampaat, puinen ruoka, mikä se on?

Rasia saranaton, avaimeton, kanneton ja silti sen kätköissä kultainen aarre on...

Äänettä huutaa, siivittä lepattaa, hampaita puree, suuttomana supattaa...

Lähde: Arvoitukset, kompakysymykset ja pähkinät 30.1.2017

<http://saarella.blogspot.fi/2010/07/arvoitukset.html#!/2010/07/arvoitukset.html>

Mikä vuosi? / What year did this happen in Finland?

Minä vuonna pidettiin Olympialaiset Suomessa?

Minä vuonna Armi Kuusela valittiin Miss Universumiksi?

Minä vuonna Coca-Cola tuli Suomeen?

Kuka muu suomalainen nainen on valittu Miss Universumiksi?

Kuka oli Suomen ensimmäinen naispresidentti?

Minä vuonna Suomi otti eurot käyttöön?

Lähde: Minna Syrjäpalo-Lindfors, 2017.

Sananlaskuja / Finnish proverbs

Mikä on puuttuva sana? / One word is missing, what is it?

- a. Aika parantaa _____.
- b. Ei nimi _____ pahenna, ellei _____ nimeä.
- c. Ei oppi _____ kaada
- d. Joka _____ kurkottaa, se _____ kapsahtaa.
- e. Minkä _____ jättää, sen _____ löytää.
- f. Niin _____ vastaa kuin sinne _____.
- g. Oma maa _____, muu maa _____.
- h. Parempi _____ pivossa kuin _____ oksalla.
- i. Se _____ älähtää, johon _____ kalahtaa.
- j. Kuu _____ kesään, puoli kuuta _____,
_____ vähäsen, _____ ei päivääkään.
- k. _____ rokan syö.
- l. _____ ei tule kello kaulassa.
- m. _____ tavaran kaupitsee.
- n. Ei _____ yhtä miestä kaipaa.
- o. Kerta _____ päälle.
- p. Valheella on _____ jäljet.
- q. Ei _____ sanat suuta halkaise.
- r. Joka _____ suuttuu, se _____ leppyy.
- s. _____ ei ole tiedon väärtti.
- t. Kenen _____ syöt, sen _____ laulat.

Lähde: Wikipedia/Sananlaskut, 30.1.2017

<https://fi.wikipedia.org/wiki/Sananlasku>

Minna Syrjälä-Lindfors, perimätieto, 2017.

Vanhoja sanoja / Old words

Mikä on sanan merkitys? / What does this old fashioned word mean?

Explain it, please.

- a. Hantuuki _____
- b. Nästuuki _____
- c. Porstua _____
- d. Ookata _____
- e. Köökki _____
- f. Kahveli _____
- g. Rokuli _____
- h. Palttoo _____
- i. Pulsaattori _____
- j. Alakööki _____
- k. Hantaaki _____
- l. Ranstakka _____
- m. Napakelkka _____
- n. Tupakkamassi _____
- o. Suolalekkeri _____
- p. Tiinu _____
- q. Nisu _____
- r. Leeta _____

Lähde: Minna Syrjäpalo-Lindfors, 2017.

Sanaleikki / Playing with words

Ota ensimmäisen sanan viimeinen tavu toisen sanan ensimmäiseksi tavun osaksi ja tee siitä niin pitkä lause/tarina kuin pystyt.

Take the last syllable of the word, put it to begin of the next word and then again the last syllable of a word to begin the next word. Make the sentence as long as possible.

Kissa sa**noi** noidalle lentävänsä **sää**rystimellä lähem**mäs** **mäs**kiä.

Lehmä määkyi kyisellä läänillä.

Lapsi sipsutti tiellä.

Auto...

Koira

Sauna

Ukko

Lähde: Minna Syrjälö-Lindfors, 2017.

Suomen kielessä olevat homonyymit, eli sanat, jotka ovat samanlaisia, mutta tarkoittavat asiayhteydestä riippuen kahta eri asiaa.

Homonyms in Finnish language.

Esim. Kuusi(puu)-kuusi(numero)

Mitä muita tulee mieleen ?

Lähde: Minna Syrjäpalo-Lindfors, 2017

Mikä sana, kaupunki, muodostuu annetuista kirjaimista?

Letters are mixed and you get the name of a town when the letters are in correct order.

a. REMATPE

b. VONNALINSA

c. MIKE

d. KAUSVAR

e. VOOROP

f. KEMIKLI

g. ENSUUJO

h. MIVARONIE

i. NAHKO

j. KURUT

k. LAKKOKO

Lähde: Minna Syrjäpalo-Lindfors, 2017

Mitä suomalaisia asioita kustakin kirjaimesta tulee mieleen?/ Alphabets;
something Finnish about every alphabet.

A _____

B _____

C _____

D _____

E _____

F _____

G _____

H _____

I _____

J _____

K _____

L _____

M _____

N _____

O _____

P _____

Q _____

R _____

S _____

T _____

U _____

V _____

X _____

Y _____

Z _____

Å _____

Ä _____

Ö _____

Lähde: Minna Syrjäpalo-Lindfors, 2017

Vanhoja sanoja ja niiden merkityksiä/ Meanings of an old fashioned words.

1. VALLESMANNI	a. nimismies	b. hevosmies	c. ulosottomies
2. KISÄLLI	a. lukkoseppä	b. mestarin oppipoika	c. renki
3. PORVARI	a. rikas henkilö	b. kauppias	c. pappi
4. RUUSTINNA	a. papin vaimo	b. rovastin vaimo	c. naispappi
5. PATRUUNA	a. baarin omistaja	b. tehtaanomistaja	c. ammus
6. ARKKITEHTI	a. lääkäri	b. suunnittelija	c. laivuri
7. PEHTOORI	a. tilallinen	b. tilanhoitaja	c. rehtori
8. DIAKONISSA	a. seurakuntasisar	b. soittaja	c. ennustaja
9. KANTTORI	a. kellon soittaja	b. urkujen soittaja	c. talonmies
10. NOKIKOLARI	a. lumenluoja	b. nuohooja	c. autoilija
11. TIMPURI	a. katon korjaaja	b. kirvesmies	c. tilallinen
12. RÄÄTÄLI	a. kutoja	b. vaatteen tekijä	c. teurastaja
13. LAPSENPÄÄSTÄJÄ	a. lastenhoitaja	b. kätilö	c. terveystsar
14. HUUTOLAINEN	a. äänekäs ihminen	b. kunnan elätti	c. apulainen
15. TINURI	a. tinaaja	b. ajuri	c. hinuri
16. KUPPARI	a. hoitaja	b. hidastelija	c. ilveilijä
17. POVARI	a. povitasku	b. ennustaja	c. poliisi

Lähde: Mukaeltu Kirsti Koivula, Iltamme iloksi, Ikinuorten virikekirja, 2013. s.85

Minna Syrjäpalo-Lindfors, 2017

Löydätkö seuraavat numerot? / Can you find the following numbers?

Kaksisataaviisikymmentäyksi

Tuhat neljä

Kolmekymmenetäkolmetuhattaviisisataa

Kaksikymmentäneljä

Seitsemäsataaseitsemänkymmentäyhdeksän

Yhdeksänkymmentäyhdeksän

Kolmetuhattaneljäisataa

Tuhatseitsemäsataaviisikymmentä

6645777923456138772

1234554100498412654

4567213335000944887

1234567251258983763

0987624765234854388

1750172017653423398

2345698799235428773

4563400764543127738

Lähde: Minna Syrjäpalo-Lindfors, 2017

Luettelointia/ Categorisation

Mikä ei kuulu joukkoon? Ns. oikeita vastauksia voi olla kaksikin.

Which is out of category? There might be several answers.

1.	Timo Soini	Juha Sipilä	Alexander Stubb
2.	Donald Trump	Sauli Niinistö	Kruununprinsessa Victoria
3.	Angela Merkel	Kuningatar Elisabeth	Tarja Halonen
4.	Mount Everest	Himalaja	Halti
5.	Peru	Nicaragua	Intia
6.	Helsinki	Rovaniemi	Tukholma
7.	Nojatuoli	Keinutuoli	Sohva
8.	Mehulasi	Kahvikuppi	Viinilasi
9.	Itämeri	Välimeri	Atlantti
10.	Islanti	Suomi	Italia
11.	Kiina	Australia	Japani
12.	Etelä-Afrikka	Uusi-Seelanti	Saksa
13.	Urho Kekkonen	J. K. Paasikivi	Paavo Väyrynen
14.	Riitta Uosukainen	Paavo Lipponen	Anneli Jäätteenmäki
15.	Pesäpallo	Jalkapallo	Kriketti
16.	Ranska	Espanja	Filippiinit
17.	Grönlanti	Islanti	Havaiji
18.	Sauli Niinistö	Kalevi Sorsa	Mauno Koivisto
19.	Luistelu	Hiihto	Soutu
20.	Karjalanpaisti	Muikkukukko	Lihakeitto
21.	Hilla/lakka	Karpalo	Vadelma
22.	Suppilovahvero	Kantarelli	Seitikki

Lähde: Minna Syrjäpalo-Lindfors, 2017

Numeropyramidi

Pyramid with numbers

Laita alimmalle riville oma syntymäpäiväsi; ensin päivämäärä, sitten kuukausi ja lopuksi vuosi jaettuna kahteen ruutuun. Esim. 25 6 19 57.

Laske yhteen kaksi vasemmanpuoleisinta(päivämäärä ja kuukausi) lukua ja laita vastaus toiselle riville yhteenlaskettujen numeroiden väliin. Jatka niin, että lasket seuraavaksi kuukauden ja syntymävuoden alkuosan, laitat vastauksen yläpuolella olevaan ruutuun. Seuraavaksi lasket alarivin kaksi oikeanpuoleisinta ruutua yhteen ja vastaus seuraavalle riville.

Laske sitten yhteen kolmannella rivillä olevat kaksi vasemmanpuoleisinta, sitten keskimmäisen ja oikeanpuolimmaisena.

Lopuksi laske kaksi viimeisintä yhteen.

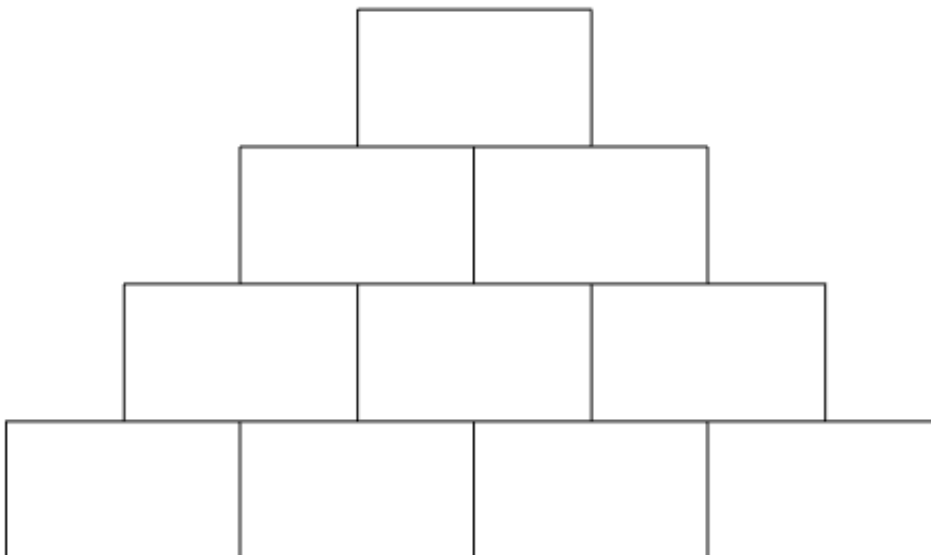

Lähde. Mukaeltu numeropyramidi kirjasta Nokkelien lasten Älyharkat-testaa taitosi, 2014, t.22.

Minna Syrjäpalo-Lindfors, 2017

Luettelointia/ Categorisation

Mikä yhdistää seuraavat sanat?/ What is common with these words?

a. Puolukka, mustikka, variksenmarja _____

b. Mustaherukka, punaherukka, karviainen _____

c. 1, 2, 3, 4 _____

d. Omena, appelsiini, sitruuna _____

e. Piano, kitara, viulu, huilu _____

f. Lehmä, sika, kana, hevonen _____

g. Kissa, koira, marsu _____

h. Ahven, särki, kuha _____

i. Hirvi, karhu, peura _____

j. Kattila, paistinpannu, kasari _____

k. Kaulin, sähkövatkain, piparkakkumuotti _____

l. Pussilakana, tynnyliina, aluslakana _____

m. Peruna, porkkana, lanttu _____

n. Saimaa, Päijänne, Keitele _____

o. Halti, Saana, Pyhä _____

Lähde: Minna Syrjäpalo-Lindfors, 2017

Suomalaisia säähän liittyviä sanontoja/uskomuksia

Old fashioned way of forecast the weather

- a. Mitä sanotaan tapahtuvan Jaakon päivänä, 25.7? _____
- b. Mitä tapahtuu kolmen syysmyrskyn jälkeen? _____
- c. Mitä ennustaa iltarusko? _____
- d. Entä aamurusko? _____
- e. Mikä sanonta liittyy Tuomaan nimipäivään? _____
- f. Mikä sanonta liittyy Nuutin päivään? _____
- g. Mitä tarkoittaa kehä kuun ympärillä? _____
- h. Mihin päivään mennessä tulee peruna istuttaa maahan? _____
- i. Mitä ennustaa kirkas tähtitaivas? _____
- j. Helatorstai on niin iso pyhä, että mikä silloin ei kasva? _____
- k. Jos on ukonilma ennen Vappua, millaisen sanotaan olevan kesän sään? _____
- l. Jos on helle helluntaina, millaisen sanottiin olevan Paavalin sään? _____
- m. Mitä merkitys on sanonnalla "Pihlaja ei kahta kanna?" _____
- n. Mitä sanotaan Akkainviikon säästä? _____
- o. Kaisan kaljamat, mitä se tarkoittaa? _____
- p. Millaista säätä ennusti leuto joulukuu maaliskuulle? _____

Lähde: Minna Syrjäpalo-Lindfors, perimätieto 2017

Urheiluun liittyviä kysymyksiä

Questions about sport

1. Kuka oli Paavo Nurmi? _____
2. Kuka oli Hannes Kolehmainen? _____
3. Mistä asiasta Lasse Viren erityisesti muistetaan? _____
4. Kuka hiihtäjä on Kurikan Jätti? _____
5. Kuka edesmennyt urheilija oli sekä laulaja että näyttelijäkin? _____
6. Mistä Matti Nykänen tunnetaan? _____
7. Kuka on Seppo Rätty? _____
8. Mistä Martti Vainio on tunnettu? _____
9. Keitä ovat Susanna Rahkamo ja Petri Kokko? _____
10. Kuka suomalainen on voittanut Formula-mestaruuden kahdesti? _____
11. Kuka oli ensimmäinen suomalainen, joka voitti Formula MM:n? _____
12. Kuka on Teemu Selänne? _____
13. Mikä oli Jari Kurrin laji? _____
14. Mistä tunnetaan Siiri Rantanen? _____
15. Mitä lajia harrasti Eero Mäntyranta? _____
16. Mitä lajia harrasti Veikko Hakulinen? _____

Lähde. Minna Syrjäpalo-Lindfors, 2017

Sanaristikko

Crossword puzzle based on dates

Paperilla on allekkain päivämääriä ja jokainen niistä on jokin merkittävä juhlapäivä kalenterissa. Kirjoita juhlapäivän nimi ristikkoon, niin saat selville keskelle muodostuvan sanan.

a. 6.12

b. 25.6, ennen vanhaan

c. 24.12

d. 9.4

e. 1.1

f. 6.11

g. 1.5

h. 30.4

i. 28.2

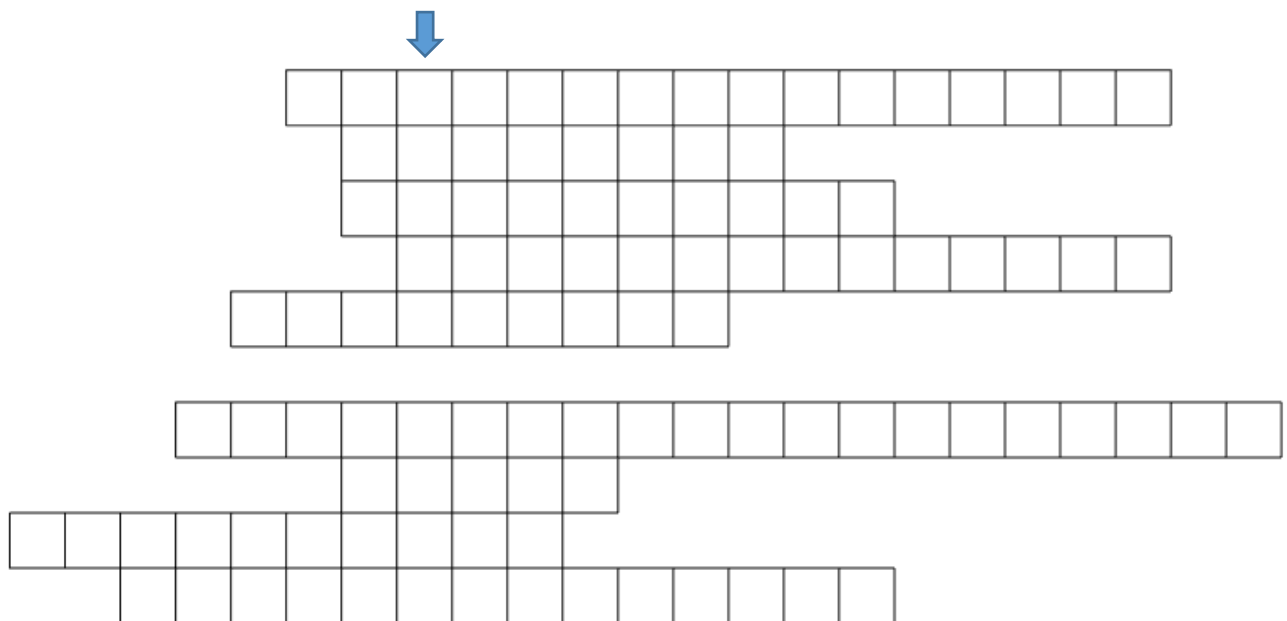

Muodostunut sana: _____

Lähde: Minna Syrjäpalo-Lindfors, 2017.

Musiikki/ Music

Tunnetko kappaleen? Kuka esitti kappaleen? Mitä laulu tuo mieleen?

Which song? Who sang it? Any memories you want to share about song?

a. Sininen on taivas.....

<https://www.youtube.com/watch?v=cbF29H3v5LM>

b. Katsoin kauan sinua syvälle silmiin...

<https://www.youtube.com/watch?v=Z761ZbFLI3Q>

c. Puhelinlangat laulaa....

<https://www.youtube.com/watch?v=7TvuWUyJVg8>

d. On piilossa viidakon, suojassa temppelin raunio...

<https://www.youtube.com/watch?v=qGi7UzREL-U>

e. Jos täytätte mun lasini, niin...

<https://www.youtube.com/watch?v=BVzxw22bFkg>

f. Ei kotini ovi ees narahtanut, poika kun....

<https://www.youtube.com/watch?v=tyFESaTa54k>

g. Aavan meren tuolla puolen jossakin on...

<https://www.youtube.com/watch?v=QYyI0BJkyNg>

h. Suvituuli kun oksissa soittaa, linnut ilmoille....

https://www.youtube.com/watch?v=ZgA_tC0x1j4

i. Hän muuan poika vain on lailla poikain toisten...

https://www.youtube.com/watch?v=1_dkWsQvQ5A

Lähde: Minna Syrjäpalo-Lindfors, 2017

Kuvassa on kahdeksan eroavaisuutta, mitkä ne ovat?

There are eight differences in pictures, what are they?



Lähde: Ida Lindfors, 2017

Katso kuvaa tarkasti

Look at the picture very closely



Lähde: Ida Lindfors, 2017

Kuvio-sudoku/ Picture sudoku

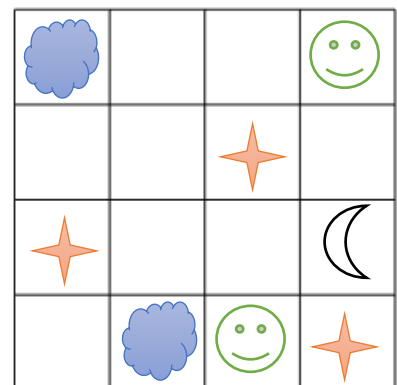
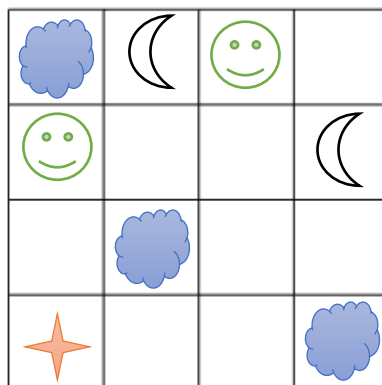
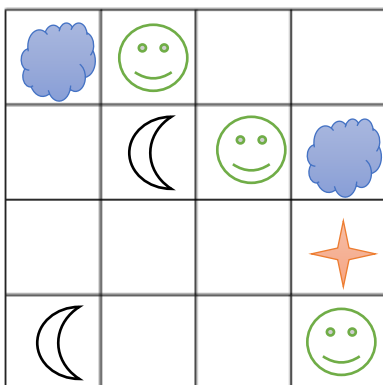
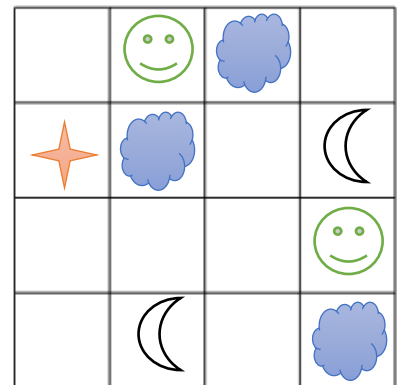
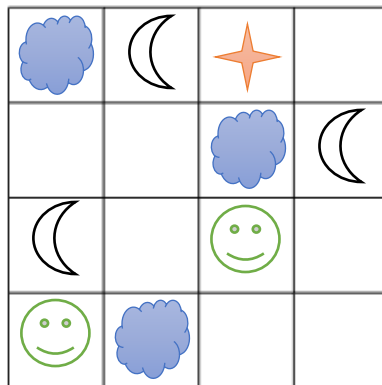
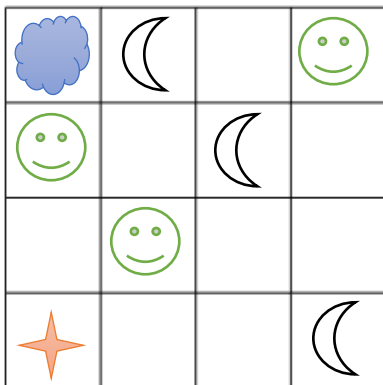
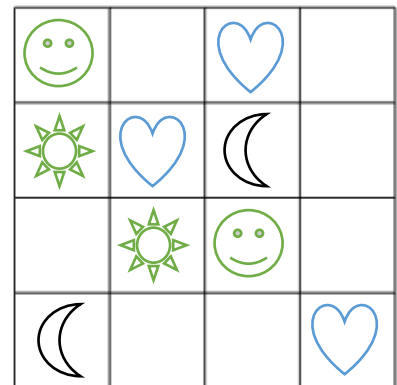
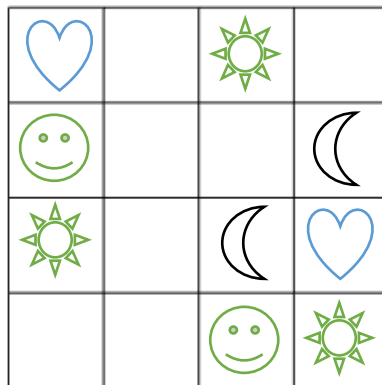
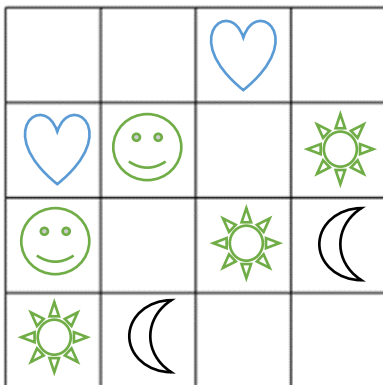

Lähde. Minna Syrjäpalo-Lindfors, 2017

Kuvia suomalaisuudesta, Luettelointia / Pictures about Finnish things, Categorisation



a.



b.



c.



d.



e.



f.



g.

Lähde: Google- kuvapalvelu, 26.3.2017

Hahmottamista, kuinka monta kuutioita? / To perceive, how many cubes?

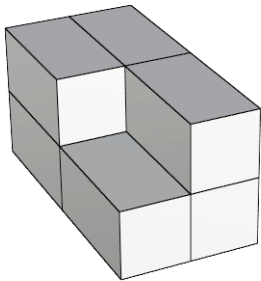

a.

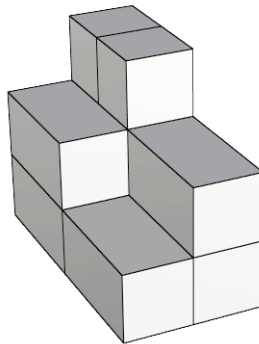

b.

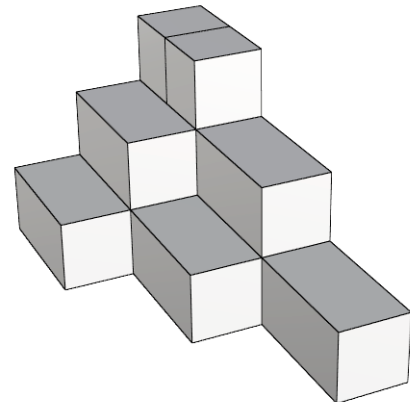

c.

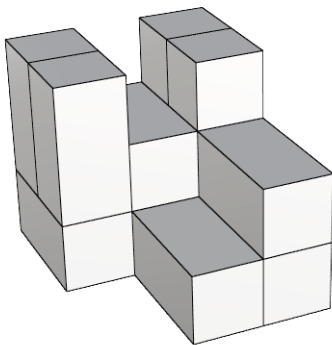

d.

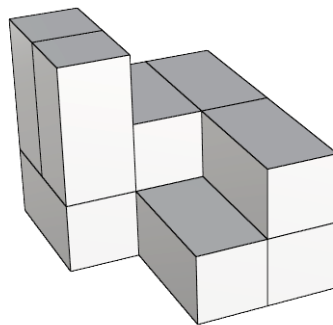

e.

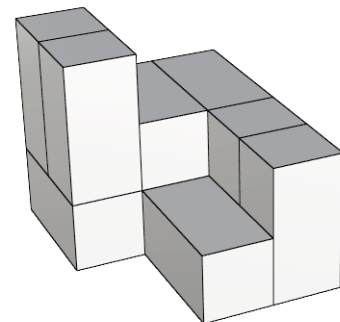

f.

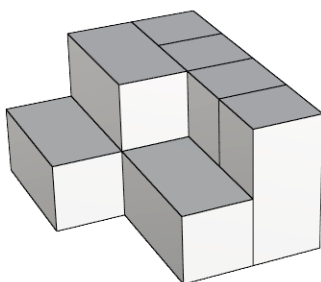

g.

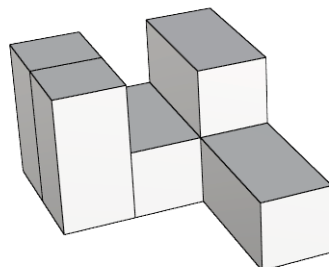

h.

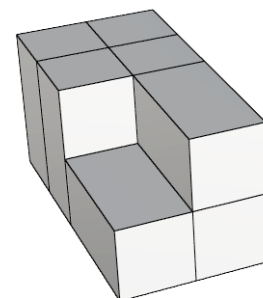

i.

Lähde: Minna Syrjäpalo-Lindfors, 2017

Sanoja/ Words

Mikä merkitys seuraavilla sanoilla sinulle on?

What do these words mean to you?

Pääsiäinen	_____
Joulu	_____
Juhannus	_____
Kaivovesi	_____
Pelargonia	_____
Lavatanssit	_____
Täysikuu	_____
Pyhäinpäivä	_____
Kesä	_____
Kevät	_____
Syksy	_____
Talvi	_____
Ulkosauna	_____
Koira	_____
Kissa	_____

Lähde. Minna Syrjäpalo-Lindfors, 2017

Suomalaisia kulttuurivaikuttajia/ Finnish culture

- a. Kuka on Suomen kansallissäveltäjä?
- b. Kuka on suomen kielen isä?
- c. Ketä kutsutaan kansallisrunoilijaksemme?
- d. Kuka kirjoitti Hymyilevän Apollon?
- e. Kuka oli Aku Korhonen?
- f. Kuka oli Siiri Angerkoski?
- g. Kuka kirjailija on kirjoittanut Koillismaa ja Iijoki-sarjat?
- h. Kuka kirjailija kirjoitti Täällä Pohjantähden alla ja Tuntematon sotilas romaanit?
- i. Mikä on Aleksis Kiven kuuluisin teos?
- j. Kuka oli Olavi Virta?
- k. Kuka oli Irwin Goodman?

Lähde: Minna Syrjäpalo-Lindfors, 2017

Tuoksuja/ Different aromas

Mitä tulee mieleen seuraavista tuoksuista?/ When you think about given aroma what do you remember or think?

Pullan tuoksu?

Puolukkasurvoksen tuoksu?

Ruisleivän tuoksu?

Saunan lämmittämisen tuoksu?

Viinimarjojen mehustamisen tuoksu?

Metsän tuoksu?

Puiden kaatamisen tuoksu?

Kielon tuoksu?

Ruusun tuoksu?

Koivun tuoksu?

Järven/joen/meren tuoksu?

Terva?

Lähde. Minna Syrjäpalo-Lindfors, 2017

Kauppalistan muistaminen apusanan avulla

How to remember shopping list with a word

M _____

A _____

I _____

T _____

O _____

Lähde: Minna Syrjälö-Lindfors, 2017

Vanhojen asioiden muistelua

Memorizing old things

Mitä vanhoja automerkkejä muistat?

Vanhoja moottoripyörämerkkejä?

Vanhoja pyörämerkkejä?

Vanhoja mopedimerkkejä?

Vanhoja traktorimerkkejä?

Lähde: Minna Syrjäpalo-Lindfors, 2017

Lähteet/ References

Painetut lähteet

Koivula, K. 2013. Iltamme iloksi, Ikinuorten virikekirja. 2. painos. Forssa: Programmes KK & Co.

Koivula, K. 2006. Taattu takatasku. Forssa: Programmes KK & Co.

Moore, G. 2014. Nokkelien lasten älyharkat. Testaa taitosi. Pori: Tactic Publishing.

Sähköiset lähteet

Arvoitukset, kompakysymykset ja pähkinät. Viitattu 30.1.2017.

<http://saarella.blogspot.fi/2010/07/arvoitukset.html#!/2010/07/arvoitukset.html>

Akselin ja Elinan häävalssi. Viitattu 25.3.2017.

<https://www.youtube.com/watch?v=Z761ZbFLI3Q>

Kulkurin iltatähti. Viitattu 25.3.2017.

<https://www.youtube.com/watch?v=tyFESaTa54k>

Kuningaskobra. Viitattu 25.3.2017.

<https://www.youtube.com/watch?v=qGi7UzREL-U>

Poika varjoisilta kujilta. Viitattu 25.3.2017.

https://www.youtube.com/watch?v=1_dkWsQvQ5A

Puhelinlangat laulaa. 25.3.2017.

<https://www.youtube.com/watch?v=7TvuWUyJVg8>

Rosvo Roope. Viitattu 25.3.2017.

<https://www.youtube.com/watch?v=BVzxw22bFkg>

Sininen ja valkoinen. Viitattu 25.3.2017.

<https://www.youtube.com/watch?v=cbF29H3v5LM>

Suivalssi. Viitattu 25.3.2017.

https://www.youtube.com/watch?v=ZgA_tC0x1j4

Sananlaskut. Viitattu 30.1.2017.

<https://fi.wikipedia.org/wiki/Sananlasku>

Suomen tasavallan presidentti. Edelliset presidentit. Viitattu 30.1.2017.

<http://www.presidentti.fi/Public/default.aspx?nodeid=44829>

Julkaisemattomat lähteet

Lindfors, I. 2017. Piirretyt kuvat.

Syrjälä-Lindfors, M. 2017. Perimätieto.

Kuvat

Joulukuusi. Viitattu 25.3.2017

https://www.google.com/search?hl=fi&site=imghp&tbm=isch&source=hp&biw=1093&bih=498&q=kielon+kuva&oq=kielon+kuva&gs_l=img.3...7346.21865.0.23045.13.10.0.3.0.0.1212.1861.2j3j7-1.6.0....0...1ac.1.64.img..4.5.1743.0..0j0i30k1j0i5i30k1j0i10i24k1j0i24k1j0i10k1.7gCDaVFOT3Y#hl=fi&tbs=sur:fc&tbm=isch&q=cc+joulukuusi&*&spf=2488

Joutsen. Viitattu 25.3.2017.

https://www.google.com/search?hl=fi&site=imghp&tbm=isch&source=hp&biw=1093&bih=498&q=kielon+kuva&oq=kielon+kuva&gs_l=img.3...7346.21865.0.23045.13.10.0.3.0.0.1212.1861.2j3j7-1.6.0....0...1ac.1.64.img..4.5.1743.0..0j0i30k1j0i5i30k1j0i10i24k1j0i24k1j0i10k1.7gCDaVFOT3Y#hl=fi&tbs=sur:fc&tbm=isch&q=cc+joutsen&*&spf=1539

Kielo. Viitattu 25.3.2017.

https://www.google.com/search?hl=fi&site=imghp&tbm=isch&source=hp&biw=1093&bih=498&q=kielon+kuva&oq=kielon+kuva&gs_l=img.3...7346.21865.0.23045.13.10.0.3.0.0.1212.1861.2j3j7-1.6.0...0...1ac.1.64.img..4.5.1743.0..0j0i30k1j0i5i30k1j0i10i24k1j0i24k1j0i10k1.7gCDaVFOT3Y#q=cc+kielo&hl=fi&tbm=isch&tbs=sur:fc&*&spf=1205

Koivu. Viitattu 25.3.2017.

https://www.google.com/search?hl=fi&site=imghp&tbm=isch&source=hp&biw=1093&bih=498&q=kielon+kuva&oq=kielon+kuva&gs_l=img.3...7346.21865.0.23045.13.10.0.3.0.0.1212.1861.2j3j7-1.6.0...0...1ac.1.64.img..4.5.1743.0..0j0i30k1j0i5i30k1j0i10i24k1j0i24k1j0i10k1.7gCDaVFOT3Y#hl=fi&tbs=sur:fc&tbm=isch&q=cc+koivu&*&spf=2321

Mansikka. Viitattu 25.3.2017.

https://www.google.com/search?hl=fi&site=imghp&tbm=isch&source=hp&biw=1093&bih=498&q=kielon+kuva&oq=kielon+kuva&gs_l=img.3...7346.21865.0.23045.13.10.0.3.0.0.1212.1861.2j3j7-1.6.0...0...1ac.1.64.img..4.5.1743.0..0j0i30k1j0i5i30k1j0i10i24k1j0i24k1j0i10k1.7gCDaVFOT3Y#hl=fi&tbs=sur:fc&tbm=isch&q=cc+mansikka&*&spf=1372

Omena. Viitattu 25.3.2017.

https://www.google.com/search?hl=fi&site=imghp&tbm=isch&source=hp&biw=1093&bih=498&q=kielon+kuva&oq=kielon+kuva&gs_l=img.3...7346.21865.0.23045.13.10.0.3.0.0.1212.1861.2j3j7-1.6.0...0...1ac.1.64.img..4.5.1743.0..0j0i30k1j0i5i30k1j0i10i24k1j0i24k1j0i10k1.7gCDaVFOT3Y#hl=fi&tbs=sur:fc&tbm=isch&q=cc+omenapuu&*&spf=2655

Poro. Viitattu 25.3.2017.

https://www.google.com/search?hl=fi&site=img&tbm=isch&source=hp&biw=1093&bih=498&q=kielon+kuva&oq=kielon+kuva&gs_l=img.3...7346.21865.0.23045.13.10.0.3.0.0.1212.1861.2j3j7-1.6.0...0...1ac.1.64.img..4.5.1743.0..0j0i30k1j0i5i30k1j0i10i24k1j0i24k1j0i10k1.7gCDaVFOT3Y#hl=fi&tbs=sur:fc&tbm=isch&q=cc+poro&*&spf=1706

-
-

Suomalaisia muistitehtäviä

Finnish memory exercises

OLMES



Minna Syrjäpalo-Lindfors, 2017

Vastaukset

Correct answers

Kumpi ötökkä? Which bug?

- a. Sitruunaperhonen
- b. Juhannusturilas
- c. Kärsäkäs
- d. Hevosmuurahainen
- e. Jauhopukki
- f. Ristihämähäkki
- g. Kirjanpainaja
- h. Kiitäjä
- i. Keltiäinen
- j. Sontainen
- k. Neitoperhonen
- l. Tukkimiehentäi
- m. Rukoilijasirkka
- n. Suruvaippa

Kumpi kasvi? Which plant?

- a. Koiranputki
- b. Suolaheinä
- c. Verenpisara
- d. Ukonhattu
- e. Kultapiisku
- f. Suukkosuu
- g. Maksaruoho
- h. Kurjenpolvi
- i. Kanankaali
- j. Raita
- k. Tupakka
- l. Leijonankita
- m. Oravanmarja
- n. Jäniksenkypälä

Suomen presidentit

Martti Ahtisaari sai vuonna 2008 Nobelin rauhanpalkinnon.

Martti Ahtisaari, Nobel Peace Prize 2008.

Suomalaisia sana-arvoituksia/ Finnish puzzles

Edestakaisin kulkee...

Vastaus: Ovi, käy myös kello

A door, also a watch is acceptable

Ei sillä ole hinku.....

Vastaus: Viulu

A violin

Kaksi ikkunaa...

Vastaus: Silmät

Eyes

Sillä on rautaiset hampaat..

Vastaus: Saha

A saw

Rasia saranaton....

Vastaus: Kananmuna

An egg

Äänettä huutaa...

Vastaus: Tuuli

Wind

Mikä vuosi? What year did this happen in Finland?

...Olympialaiset Suomessa? – 1952

..Armi Kuusela Miss Universum? – 1952

..Coca Cola to Finland? –1952

..other Miss Universum from Finland? –Anne Pohtamo

..first woman as a president in Finland? – Tarja Halonen

..euros in Finland?- 2002 as cash

Sananlaskuja / Finnish proverbs

- a. haavat
- b. miestä, mies
- c. ojaan
- d. kuuseen, katajaan
- e. taakseen, edestään
- f. metsä, huudetaan
- g. mansikka, mustikka
- h. pyy, kymmenen
- i. koira, kalikka
- j. kiurusta, peipposesta, västäräkistä, pääskysestä
- k. rohkea
- l. vahinko
- m.aika
- n. sota
- o. kiellon
- p. lyhyet
- q. suuret
- r. syyttä, lahjatta
- s. luulo
- t. leipää, lauluja

Mikä on sanan merkitys? Old fashioned word, explain the meaning

- a. Käsipyöhe
- b. Nenäliina
- c. Eteinen, yleensä viileä
- d. Ajaa, olla kyydissä
- e. Keittiö
- f. Haarukka
- g. Vapaapäivä, ns. oma loma
- h. Takki
- i. Ensimmäinen pesukone nyrkkipyykin jälkeen
- j. 'Navettakeittiö', jossa pestiin lypsykoneen osat jne.
- k. Kädenkahva, ovesa
- l. Rautainen keppi, jolla kohennettiin tulta uunissa
- m. Tukikepin päässä oleva pulkka, jolle annettiin vauhtia aisan avulla
- n. Nahkainen pussukka vyöhön kiinnitettynä, jossa oli piipputupakan purut
- o. Seinällä oleva posliininen suola-astia
- p. Puinen astia, jossa tehtiin leipätaikinaa
- q. Pulla, vehnänen
- r. Pullapitko

Sanaleikki / Playing with words

Take the last syllable of the word, put it to begin of the next word and then again the last syllable of a word to begin the next word. Make the sentence as long as possible.

Sentence Celsius usually lying.

Homonyms in Finnish language

Juuri	- juuri nyt, kasvin juuri
Lumi	- tytön nimi, lumi
Vuori	- takin vuori, vuori
Marja	- tytön nimi, marja metsässä/ puutarhassa
Kurkku	- vihannes, ihmisen kurkku
Laki	- huippu, säädös
Lahti	-poukama, teurastus
Jalka	- kehon osa, vanha mittayksikkö

Mikä kaupunki? What Finnish town?

- a. Tampere
- b. Savonlinna
- c. Kemi
- d. Varkaus
- e. Porvoo
- f. Mikkeli
- g. Joensuu
- h. Rovaniemi
- i. Hanko
- j. Turku
- k. Kokkola

Aakkoset /Alphabets, something Finnish about every alphabet. If not Finnish then something else

- A. aapinen
- B. banaani, Biblia
- C. Celsius
- D. Disko
- E. esiliina
- F. Finland
- G. Gabriel
- H. hevonen
- I. lisakki
- J. joki
- K. kissankello
- L. lammas
- M. metsä
- N. nauris
- O. ohrapelto
- P. peruna
- Q. Quebec
- R. ritsa
- S. sauna
- T. takatalvi
- U. uuttera
- V. vasta/vihta
- W. Wetteri
- X. xylitol
- Y. Ypäjä
- Z. Zeus
- Å. Åland
- Ä. äiti
- Ö. öylätti

Vanhoja sanoja, niiden merlityksiä/ Old words their meanings

1. Nimismies
2. Mestarin oppipoika
3. Rikas henkilö/ kauppias
4. Rovastin vaimo
5. Tehtaan omistaja/ ammus
6. Suunnittelija
7. Tilanhoitaja
8. Seurakuntasisar
9. Urkujen soittaja
10. Nuohooja
11. Kirvesmies
12. Vaatteen tekijä
13. Lapsenpäästäjä
14. Kunnan elätti
15. Tinaaja
16. Hoitaja
17. Ennustaja

Löydätkö seuraavat numerot/ Can you find the numbers?

Kaksisataaviisikymmentäyksi/ 251

Tuhat neljä/ 1004

Kolmekymmenetäkolmetuhattaviisisataa/ 33500

Kaksikymmentäneljä/ 24

Seitsemäsataaseitsemänkymmentäyhdeksän/ 779

Yhdeksänkymmentäyhdeksän/ 99

Kolmetuhattaneljäisataa/ 3400

Tuhatseitsemäsataaviisikymmentä/ 1750

66457**779**23456138772

1234554**1004**98412654

4567213**33500**0944887

1234567**251**258983763

09876**24**765234854388

1750172017653423398

23456987**99**235428773

456**3400**764543127738

Luettelointia /Categorisation

Mikä ei kuulu joukkoon? Ns.oikeita vastauksia voi olla kaksikin

Which is out of category? There might be several answers.

1. Alexander Stubb (Timo Soini)
2. Kruununprinsessa Victoria
3. Tarja Halonen
4. Halti (Himalaja)
5. Intia
6. Rovaniemi (Tukholma)
7. Sohva
8. Kahvikuppi
9. Atlantti
10. Italia
11. Austraalia (Kiina)
12. Saksa
13. Paavo Väyrynen
14. Anneli Jäätteenmäki
15. Kriketti
16. Filippiinit
17. Havaiji
18. Kalevi Sorsa
19. Soutu
20. Lihakeitto (Muikkukukko)
21. Vadelma
22. Seitikki

Numeropyramidi / Pyramid with numbers

Luettelointia/ Categorisation

Mikä yhdistää seuraavat sanat?

- a. Metsämarja
- b. Puutarhamarja
- c. Numerot
- d. Sitrushedelmät
- e. Soitin
- f. Kotieläin
- g. Lemmikkieläin
- h. Kala
- i. Riistaeläin
- j. Ruuanlaittoväline
- k. Leivontaväline
- l. Vuodevaate
- m. Juures/ keittojuures
- n. Järvi
- o. Tunturi

Sanontoja/ säähän liittyviä uskomuksia

- a. Uimavedet kylmenevät
- b. Tulee talvi
- c. Huono sää aamuksi
- d. Kaunis ilma seuraavana päivänä
- e. Hyvä Tuomas joulun tuo
- f. Paha Nuutti vie joulun pois
- g. Talvella pyryä, kesällä sadetta, huonoa ilmaa
- h. 10.6. Maantieteelliset erot päivämäärässä
- i. Pakkasta, kylmää ilmaa
- j. Ruoho
- k. Sateinen kesä
- l. Pakkanen
- m. Tulossa vähäluminen talvi/ Runsasluminen. Maantieteellinen ero
- n. Sataa vettä koko viikon
- o. Erittäin liukas ajokeli marraskuun lopussa
- p. Pakkasia maaliskuulla

Urheiluun liittyviä kysymyksiä / Questions about sports

1. Kestävyysjuoksun olympiavoittaja
2. Kestävyysjuoksun olympiavoittaja
3. Voitti Munchenin ja Montrealin olympialaisissa kultaa sekä 5000 m että 10000m juoksuissa.
4. Juha Mieto
5. Tapio Rautavaara
6. Erittäin menestynyt suomalainen mäkihyppääjä, voittanut kultaa sekä olympialaisissa että MM-kilpailuissa.
7. Keihäänheittäjä
8. Juoksija, joka jäi kiinni dopingista
9. Taitoluistelijoita
10. Mika Häkkinen
11. Keijo 'Keke' Rosberg
12. Menestynyt jääkiekkoilija
13. Jääkiekko
14. Maastohiihdon olympiavoittaja
15. Hiihtäjä, voittanut olympialaisissa
16. Hiihtäjä, ampumahiihto

Sanaristikko/ Crossword puzzle

- a. Itsenäisyyspäivä
- b. Juhannus
- c. Jouluaatto
- d. Mikael Agricola
- e. Uusi vuosi
- f. Ruotsalaisuuden päivä
- g. Vappu
- h. Vappuaatto
- i. Kalevalanpäivä

Vastaus: Suomi sata

Musiikki/ Music

- a. Jukka Kuoppamäki/ Sininen ja valkoinen
- b. Tapani Kansa / Akselin ja Elinan häävalssi
- c. Katri-Helena/ Puhelinlangat laulaa
- d. Annikki Tähti/ Kuningaskobra
- e. Tauno Palo/ Rosvo Roope
- f. Tapio Rautavaara/ Kulkurin iltatähti
- g. Reijo Taipale/ Suvivalssi
- h. Olavi Virta/ Poika varjoisilta kujilta

Kuvassa on kahdeksan eroavaisuutta, mitkä ne ovat?



Katso kuvaa tarkasti



Lähde: Ida Lindfors, 2017

Kuvio-sudoku/ Picture sudoku

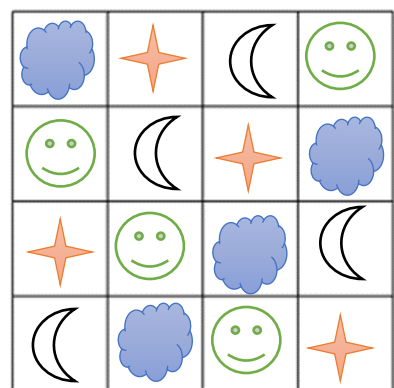
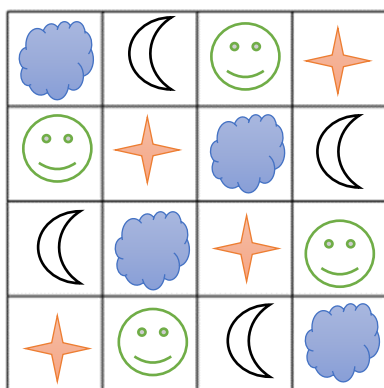
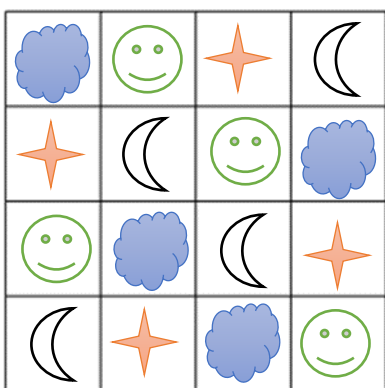
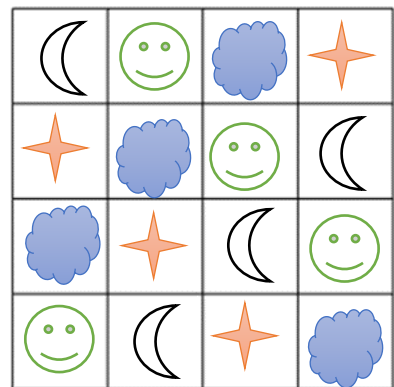
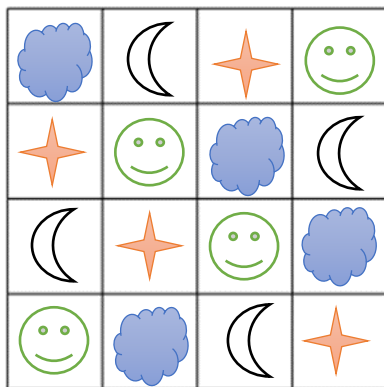
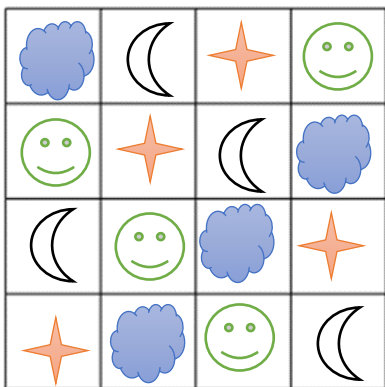
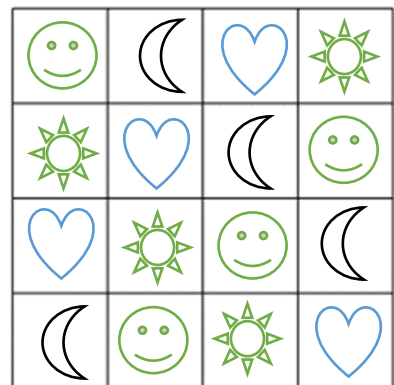
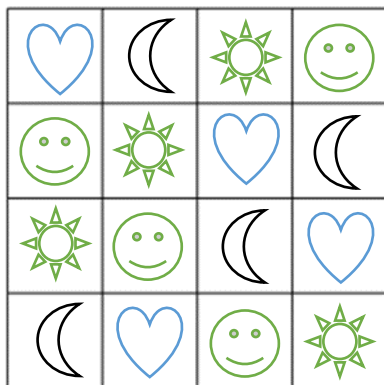
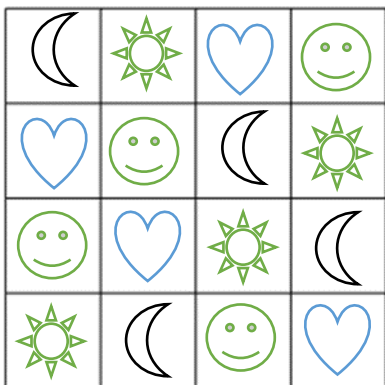

Kuvia suomalaisuudesta

- a. Mansikka
- b. Joutsen
- c. Sauna
- d. Poro
- e. Joulukuusi
- f. Kielo
- g. Koivu ja järvi

Hahmottamista, kuutioiden lukumäärä

- a. 7 kpl
- b. 8 kpl
- c. 10 kpl
- d. 11 kpl
- e. 10 kpl
- f. 10 kpl
- g. 8 kpl
- h. 6 kpl
- i. 7 kpl

Sanojen merkityksiä

Jokaiselle henkilökohtainen merkitys

Pääsiäinen	mämmi
Joulu	pulla
Juhannus	juhannuskoivu
Kaivovesi	vesi kannettiin sisään jne.
Pelargonia	mummolan ikkunalaudalla
Lavatanssit	kesällä
Täysikuu	kylmä ilma
Pyhäinpäivä	kynttilöitä haudalle
Kesä	lämmin
Kevät	muuttolinnut
Syksy	sadonkorjuu
Talvi	hiihtäminen
Ulkosauna	rauhottuminen
Koira	pihalla
Kissa	sisällä

Suomalaisia kulttuurivaikuttajia

- a. Jean Sibelius
- b. Mikael Agricola
- c. J.L. Runeberg
- d. Eino Leino
- e. Näyttelijä
- f. Näyttelijä
- g. Kalle Päätalo
- h. Väinö Linna
- i. Seitsemän veljestä
- j. Laulaja
- k. Laulaja

Tuoksut, jokaiselle henkilökohtaisia muistoja

Kauppalistan muistaminen tukisanan avulla:

M	makaronia
A	appelsiineja
I	ituja
T	tomaatteja
O	oivariinia

Vanhojen asioiden muistelua

Automerkit	Anglia, Moskovitz, Lada
Moottoripyörämerkit	Jawa, Husqvarna
Pyörämerkit	Helkama, Monarc
Mopedimerkit	Tunturi, Solifer, Jawa
Traktorimerkit	Zetor, Valmet, Massey Ferguson (Massikka)

Helpotetut suomalaiset muistitehtävät

OLMES



Minna Syrjäpalo-Lindfors, 2017

Kumpi on eläin?

- | | |
|------------|---------|
| a. Kassa | Kissa |
| b. Koira | Mora |
| c. Pettu | Kettu |
| d. Kana | Muna |
| e. Poro | Moro |
| f. Sonni | Onni |
| g. Käärme | Päärme |
| h. Kukko | Lukko |
| i. Kala | Pala |
| j. Lammas | Hammas |
| k. Tossu | Possu |
| l. Vuohi | Tuohi |
| m. Hevonen | Menonen |
| n. Lana | Kana |

Lähde: Minna Syrjäpalo-Lindfors, 2017

Kumpi on kasvi?

a. Kukka	Sukka
b. Seinä	Heinä
c. Valkovuokko	Valkohäntäpeura
d. Kaisla	Kaisa
e. Paju	Haju
f. Voikukka	Susihukka
g. Lumpeenkukka	Villasukka
h. Villivarsa	Villiviini
i. Pelargonia	Ruukku
j. Pioni	Robotti
k. Tulppaani	Talo
l. Samettiruusu	Samettihousut
m. Kiinanruusu	Vyöruusu

Lähde: Minna Syrjäpalo-Lindfors, 2017

Muistelua vuodenaikoihin liittyen

Mikä puu tuodaan sisälle jouluna?

Mitä ruokia jouluna syödään?

Mihin juhlaan liittyy kokon polttaminen?

Mikä saunaan liittyvä asia tehdään alkukesästä koivusta?

Minkä taruolennon sanottiin lentävän taivaalla pääsiäisen aikaan?

Lähde: Minna Syrjäpalo-Lindfors, 2017

Mitä numeroita paperilla on?

7

9

10

4

8

6

3

2

1

5

Lähde: Minna Syrjäpalo-Lindfors, 2017

Mikä ei kuulu joukkoon? Yhdellä rivillä voi olla kaksikin oikeaa vastausta.

1	Kissa	Koira	Lentokone
2	Porkkana	Talo	Lanttu
3	Muikkukukko	Lihakeitto	Karjalanpaisti
4	Tatti	Seitikki	Kärpässiäni
5	Karjalanpiirakka	Pulla	Viineri
6	Variksenmarja	Omena	Puolukka
7	Kahvi	Tee	Maito
8	Pallo	Suksisauva	Monot
9	Kataja	Rikkaruoho	Mänty
10	Laulujoutsen	Metso	Sorsa

Lähde: Minna Syrjäpalo-Lindfors, 2017

Montako kuvaa kussakin kohdassa on?

a.

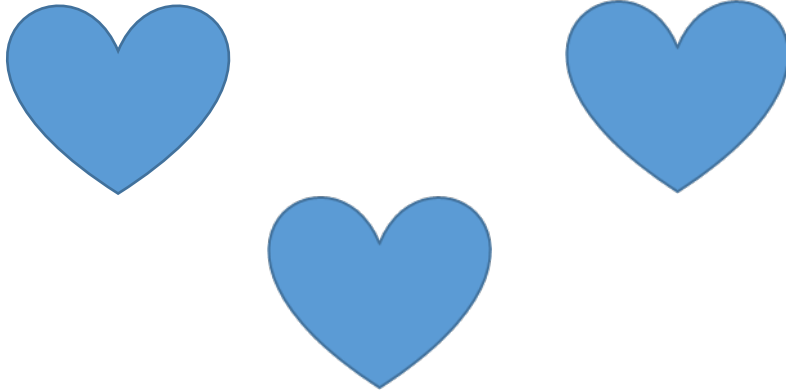

b.



c.

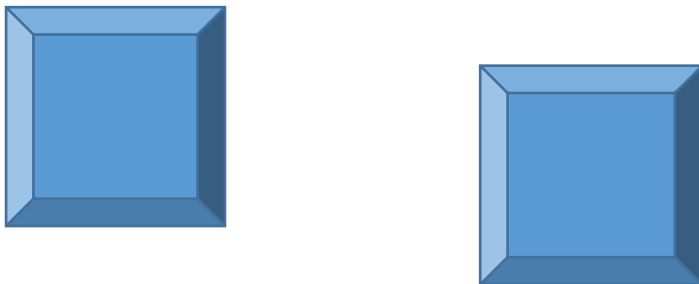

Lähde: Minna Syrjäpalo-Lindfors, 2017

Millä nimellä kuvioita kutsutaan?

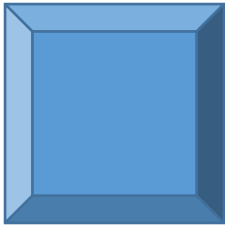
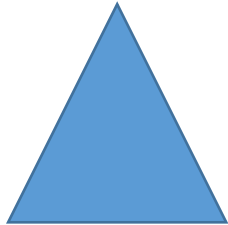

Lähde: Minna Syrjäpalo-Lindfors, 2017

Mitä asiaa kuva esittää?



Lähde: Google-kuvapalvelu, 25.3.2017



Lähde: Google-kuvapalvelu, 25.3.2017



Lähde: Google-kuvapalvelu, 25.3.2017



Lähde: Google-kuvapalvelu, 25.3.2017

Musiikki

Laita musiikki soimaan, anna ihmisille kumpaankin käteen esim. huivi ja pyydä heitä liikkumaan/ liikuttamaan huiveja käsissään musiikin tahtiin. Tanssin voi tehdä joko seisaallaan tai tuolilla istuen.

Mikä musiikkikappale? Voi laulaa mukana.

Kevät toi, kevät toi...

<https://www.youtube.com/watch?v=hKcs4xP5Wug>

Lapsena tuntenut murheita en..

<https://www.youtube.com/watch?v=yriKRVw6CQA>

Sininen on taivas, siniset on...

<https://www.youtube.com/watch?v=cbF29H3v5LM>

Suvituuli kun oksissa soittaa..

https://www.youtube.com/watch?v=ZgA_tC0x1j4

Lähteet

Sähköiset lähteet

Kuvat

Joulukuusi. Viitattu 25.3.2017.

https://www.google.com/search?hl=fi&site=imghp&tbm=isch&source=hp&biw=1093&bih=498&q=kielon+kuva&oq=kielon+kuva&gs_l=img.3...7346.21865.0.23045.13.10.0.3.0.0.1212.1861.2j3j7-1.6.0...0...1ac.1.64.img..4.5.1743.0..0j0i30k1j0i5i30k1j0i10i24k1j0i24k1j0i10k1.7gCDaVFOT3Y#hl=fi&tbs=sur:fc&tbm=isch&q=cc+joulukuusi&*&spf=2488.

Joutsen. Viitattu 25.3.2017.

https://www.google.com/search?hl=fi&site=imghp&tbm=isch&source=hp&biw=1093&bih=498&q=kielon+kuva&oq=kielon+kuva&gs_l=img.3...7346.21865.0.23045.13.10.0.3.0.0.1212.1861.2j3j7-1.6.0...0...1ac.1.64.img..4.5.1743.0..0j0i30k1j0i5i30k1j0i10i24k1j0i24k1j0i10k1.7gCDaVFOT3Y#hl=fi&tbs=sur:fc&tbm=isch&q=cc+joutsen&*&spf=1539.

Kielo. Viitattu 25.3.2017.

https://www.google.com/search?hl=fi&site=imghp&tbm=isch&source=hp&biw=1093&bih=498&q=kielon+kuva&oq=kielon+kuva&gs_l=img.3...7346.21865.0.23045.13.10.0.3.0.0.1212.1861.2j3j7-1.6.0...0...1ac.1.64.img..4.5.1743.0..0j0i30k1j0i5i30k1j0i10i24k1j0i24k1j0i10k1.7gCDaVFOT3Y#q=cc+kielo&hl=fi&tbm=isch&tbs=sur:fc&*&spf=1205.

Koivu. Viitattu 25.3.2017.

https://www.google.com/search?hl=fi&site=imghp&tbm=isch&source=hp&biw=1093&bih=498&q=kielon+kuva&oq=kielon+kuva&gs_l=img.3...7346.21865.0.23045.13.10.0.3.0.0.1212.1861.2j3j7-1.6.0...0...1ac.1.64.img..4.5.1743.0..0j0i30k1j0i5i30k1j0i10i24k1j0i24k1j0i10k1.7gCDaVFOT3Y#hl=fi&tbs=sur:fc&tbm=isch&q=cc+koivu&*&spf=2321.

Mansikka. Viitattu 25.3.2017.

https://www.google.com/search?hl=fi&site=imghp&tbm=isch&source=hp&biw=1093&bih=498&q=kielon+kuva&oq=kielon+kuva&gs_l=img.3...7346.21865.0.23045.13.10.0.3.0.0.1212.1861.2j3j7-

[1.6.0...0...1ac.1.64.img..4.5.1743.0..0j0i30k1j0i5i30k1j0i10i24k1j0i24k1j0i10k1.7gCDaVFOT3Y#hl=fi&tbs=sur:fc&tbm=isch&q=cc+mansikka&*&spf=1372](https://www.google.com/search?hl=fi&tbs=sur:fc&tbm=isch&q=cc+mansikka&*&spf=1372).

Omena. Viitattu 25.3.2017.

https://www.google.com/search?hl=fi&site=imghp&tbm=isch&source=hp&biw=1093&bih=498&q=kielon+kuva&oq=kielon+kuva&gs_l=img.3...7346.21865.0.23045.13.10.0.3.0.0.1212.1861.2j3j7-

[1.6.0...0...1ac.1.64.img..4.5.1743.0..0j0i30k1j0i5i30k1j0i10i24k1j0i24k1j0i10k1.7gCDaVFOT3Y#hl=fi&tbs=sur:fc&tbm=isch&q=cc+omenapuu&*&spf=2655](https://www.google.com/search?hl=fi&tbs=sur:fc&tbm=isch&q=cc+omenapuu&*&spf=2655).

Poro. Viitattu 25.3.2017.

https://www.google.com/search?hl=fi&site=imghp&tbm=isch&source=hp&biw=1093&bih=498&q=kielon+kuva&oq=kielon+kuva&gs_l=img.3...7346.21865.0.23045.13.10.0.3.0.0.1212.1861.2j3j7-

[1.6.0...0...1ac.1.64.img..4.5.1743.0..0j0i30k1j0i5i30k1j0i10i24k1j0i24k1j0i10k1.7gCDaVFOT3Y#hl=fi&tbs=sur:fc&tbm=isch&q=cc+poro&*&spf=1706](https://www.google.com/search?hl=fi&tbs=sur:fc&tbm=isch&q=cc+poro&*&spf=1706).

Musiikki

Kultainen nuoruus. Viitattu 31.3.2017.

<https://www.youtube.com/watch?v=yriKRVw6CQA>

Muurari. Viitattu 25.3.2017.

<https://www.youtube.com/watch?v=hKcs4xP5Wug>

Sininen ja valkoinen. Viitattu 25.3.2017.

<https://www.youtube.com/watch?v=cbF29H3v5LM>

Suivalssi. Viitattu 25.3.2017.

https://www.youtube.com/watch?v=ZgA_tC0x1j4

Helpotetut suomalaiset muistitehtävät

OLMES



Minna Syrjäpalo-Lindfors, 2017

Vastaukset

Kumpi on eläin?

- a. Kissa
- b. Koira
- c. Kettu
- d. Kana
- e. Poro
- f. Sonni
- g. Käärme
- h. Kukko
- i. Kala
- j. Lammas
- k. Possu
- l. Vuohi
- m. Hevonen
- n. Kana

Kumpi on kasvi?

- a. Kukka
- b. Heinä
- c. Kaisla
- d. Paju
- e. Voikukka
- f. Lumpeenkukka
- g. Villiviini
- h. Pelargonia
- i. Pioni
- j. Tulppaani
- k. Samettiruusu
- l. Kiinanruusu

Muistelua liittyen vuodenaikoihin

Jouluksi tuodaan sisälle kuusi.

Jouluruokia; kinkku, peruna-, lanttu- ja porkkanalaatikko, rosolli, riisipuuro.

Kokkoa poltetaan pääsiäisenä ja juhannuksena. Maantieteellinen eroavaisuus!

Alkukesästä tehdään vihta/vasta.

Pääsiäisnoidan eli trullin sanottiin lentävän luudalla.

Mikä ei kuulu joukkoon?

1. Lentokone
2. Talo
3. Muikkukukko, ainoa kalaruoka tai Lihakeitto, muut ovat uuniruokia
4. Tatti, ei ole myrkyllinen
5. Karjalanpiirakka, ainoa suolainen
6. Omena, hedelmä
7. Maito
8. Pallo, ei liity hiihtoon
9. Rikkaruoho, ei ole puu
10. Laulujoutsen, rauhoitettu

Kuvioiden nimet

Sydän

Ympyrä

Kolmio

Neliö

Tähti

Kuvat

Mansikka

Joutsen

Poro

Koivu

Joulukuusi

Kielo

Omena

Vaativimmat muistitehtävät

OLMES

Minna Syrjäpalo-Lindfors, 2017

Tuhatyhdeksänkymmentäviisi

Kolmekymmentäviisituhattaneljäkymmentä

Miljoonakuusisataatuhattaneljäkymmentäkahdeksan

Kaksituhattasata

Viisisataakaksi

Yhdeksänkymmentäyhdeksäntuhattaneljäisataakaksi

Kolmemiljoonaaneljätoista

012359910035040872369876366987

116687764310952341009887237774

111198733754630000148976523098

3498762555332100457623345698761

9876345123771600048345599876253

765412765250224316549874576432

9347217637994029834765523109837

Lähde: Minna Syrjäpalo-Lindfors, 2017

Mikä kaupunki sekaisin olevista kirjaimista tulee?

1. HIKANAM _____
2. MESRUM _____
3. SAKELI _____
4. LASLA _____
5. VÄNÄRYT _____
6. PORLAKKA _____
7. KISOKENÄÄ _____
8. RAJAKA _____
9. NOIROT _____
10. SALAVU _____
11. KARKALIK _____
12. OIJONENKI _____
13. RAPAONK _____
14. HUSOM _____
15. MOTIVAL _____
16. UNARA _____
17. TATHE _____
18. RIKOLA _____
19. OINOMU _____
20. VAALNI _____

Lähde: Minna Syrjäpalo-Lindfors, 2017

Vaativimmat muistitehtävät

OLMES

Minna Syrjäpalo-Lindfors, 2017

Vastaukset

Tuhatyhdeksänkymmentäviisi /1095

Kolmekymmentäviisituhattaneljäkymmentä/ 35040

Miljoonakuusisataatuhattaneljäkymmentäkahdeksan/ 1600048

Kaksituhattasata/ 2100

Viisisataakaksi/ 502

Yhdeksänkymmentäyhdeksäntuhattaneljäisataakaksi/ 99402

Kolmemiljoonaaneljätoista/ 3000014

012359910035040872369876366987

116687764310952341009887237774

111198733754630000148976523098

3498762555332100457623345698761

9876345123771600048345599876253

765412765250224316549874576432

9347217637994029834765523109837

Kaupungit

1 Himanka

2 Nurmes

3 Lieksa

4 Salla

5 Tyrnävä

6 Porkkala

7 Äänekoski

8 Karjaa

9 Tornio

10 Alavus

11 Karkkila

12 Jokioinen

13 Parkano

14 Muhos

15 Valtimo

16 Ranua

17 Hetta

18 Kolari

19 Muonio

20 Nivala

Finländska minnesuppgifter

OLMES

Minna Syrjäpalo-Lindfors, 2017

Vilket småkryp?

1. Nyckelpiga Nyckelhål

2. Stackmyra Gulmyra

3. Tusenfoting Enfoting

4. Geting Biting

5. Humla Tumla

6. Mygga Brygga

7. Spindel Spinnrock

8. Daggmask Rosmask

Källa: Minna Syrjäpalo-Lindfors, 2017

Vilken växt?

- | | |
|---------------|-------------|
| 1. Solros | Månros |
| 2. Prästkrage | Prostkrage |
| 3. Hundloka | Kattloka |
| 4. Gullregn | Silverregn |
| 5. Brudspirea | Skrudspirea |
| 6. Vitsippa | Grönsippa |
| 7. Enbuske | Trebuske |
| 8. Ölandstok | Ålandstok |

Källa: Minna Syrjäpalo-Lindfors, 2017

Finlands presidenter i tidsordning

Ståhlberg, Kaarlo Juho	1919-1925
Relander, Lauri Kristian	1925-1931
Svinhufvud, Pehr Evind	1931-1937
Kallio, Kyösti	1937-1940
Ryti, Risto Heikki	1940-1944
Mannerheim, Carl Gustaf Emil	1944-1946
Paasikivi, Juho Kusti	1946-1956
Kekkonen, Urho Kaleva	1956-1982
Koivisto, Mauno Henrik	1982-1994
Ahtisaari, Martti Oiva Kalevi	1994-2000
Halonen, Tarja Kaarina	2000-2012
Niinistö, Sauli Väinämö	2012-

Vilken president har fått ett internationellt värderat pris och vilket pris var det?

Källa: Republiken Finlands president. Hänvisar till 31.3.2017.

<http://www.presidentti.fi/public/default.aspx?nodeid=44829&contentlan=3>

Rimparen

- 1 Gunga _____
- 2 Nötter _____
- 3 Sår _____
- 4 Skägg _____
- 5 Myra _____
- 6 Hund _____
- 7 Häl _____
- 8 Tröja _____
- 9 Tupp _____
- 10 Hammare _____
- 11 Bil _____
- 12 Göra _____

Källa: Minna Syrjälö-Lindfors, 2017

Vilket år?

1. Hade Finland Olympiska spelet?
2. Vilket år valdes Armi Kuusela till Miss Universum?
3. Vilken annan finsk kvinna har valts till Miss Universum?
4. Vilket år kom Coca-Cola till Finland?
5. Vilket år började man använda euron i Finland?
6. Vem var Finlands första kvinnliga president?

Källa: Minna Syrjälö-Lindfors, 2017

Ordspråk

- a. Tiden läker alla _____.
- b. Inte _____ utan den _____.
- c. Alla känner _____, men _____ känner ingen.
- d. Allt är inte _____ som _____.
- e. Blod är tjockare än _____.
- f. Borta _____ men _____ bäst.
- g. Låta _____ tysta _____.
- h. Bättre _____ än _____.
- i. Den som ger sig in i _____, får leken _____.
- j. Den som _____ han _____.
- k. En kedja är inte _____ än sin _____ länk.
- l. Först till _____ får först _____.
- m. Gråt inte över _____ mjölk.
- n. I _____ och _____ är allting tillåtet.
- o. Ingen _____ utan _____.
- p. Ju fler _____, desto _____ soppa
- q. Köp inte _____ i säcken.

Källa: Minna Syrjäpalo-Lindfors, 2017

Ordlek

Använd första ordets sista stavelse till nästa ords början och gör så lång mening som möjligt.

Pappa parkerar armén.

Mamma malade dessa sagor.

Bastu

Flicka

Lampa

Källa: Minna Syrjäpalo-Lindfors, 2017

Musik

Känner du igen vilket stycke? Andra minnen som du kommer att tänka på?

1. Jag tror, jag tror på sommaren....

<https://www.youtube.com/watch?v=6oLxOuungzg>

2. Vem kan segla för utan vind...

<https://www.youtube.com/watch?v=v356cpgtGqM>

3. Den blomster tid nu kommer....

<https://www.youtube.com/watch?v=hnBT5S2N5Uo>

4. Du är förbjuden..

<https://www.youtube.com/watch?v=BpTZo12HfBg>

5. Aftonvinden spelar....

<https://www.youtube.com/watch?v=nYwya4Acyss>

Korsord

Fyll i korsordet med helgdagarnas namn, så bildar det svaret i mitten. Du behöver 2017 kalender.

a. Den andra söndagen i november

b. 24.6

c. 6.12

d. 28.2

e. Den andra söndagen i Maj

f. 6.11

g. 27.4

h. 12.5

i. 24.12

j. 1.1

k. 8.12

l. 5.2

m. 10.10

n. En autonom del av Finland

o. 9.5

Städer

Bokstäverna är inte i rätt ordning. Vilken Finsk stad blir det, när du sätter bokstäverna i rätt ordning?

1. BOÅ _____
2. GÅROB _____
3. FOMERMATRS _____
4. FOSINGLEHRS _____
5. DRANNAMVILLST _____
6. JOLO _____
7. NEÅROT _____
8. NERGBOBJÖR _____
9. BYRAKLE _____
10. ENITDATSSIRK _____

Källa: Minna Syrjälö-Lindfors, 2017

Nummer

Tjugofyra

Femhundrafemtio

Tusentvåhundraåtta

Hundratusentvåhundrafemtio

Tiotusenett

109876463612082828666289374517

578376524233282377466251267238

567288882565512098559998723875

100011002100022100038882998379

100463710025025010083746522889

Källa: Minna Syrjäpalo-Lindfors, 2017

Källor

Elektroniska källor

Aftonvinden spelar....Hämtad 31.3.2017

<https://www.youtube.com/watch?v=nYwya4Acyss>

Den blomster tid nu kommer....Hämtad 31.3.2017

<https://www.youtube.com/watch?v=hnBT5S2N5Uo>

Du är förbjuden... Hämtad 31.3.2017

<https://www.youtube.com/watch?v=BpTZo12HfBg>

Jag tror, jag tror på sommaren....Hämtad 31.3.2017

<https://www.youtube.com/watch?v=6oLxOuungzg>

Republiken Finlands president. Hänvisar till 31.3.2017.

<http://www.presidentti.fi/public/default.aspx?nodeid=44829&contentlan=3>

Vem kan segla för utan vind...Hämtad 31.3.2017

<https://www.youtube.com/watch?v=v356cpgtGqM>

Finländska minnesuppgifter

Olmes

Minna Syrjäpalo-Lindfors, 2017

Svar

Vilket smågryp?

1. Nyckelpiga
2. Stackmyra
3. Tusenfoting
4. Geting
5. Humla
6. Mygga
7. Spindel
8. Daggmask

Vilken växt?

1 Solros

2 Prästkrage

3 Hundloka

4 Gullregn

5 Brudspirea

6 Vitsippa

7 Enbuske

8 Ölandstok

Martti Ahtisaari vann Nobel Pris år 2008

Rimparen

1 Tunga

2 Fötter

3 Får

4 Egg

5 Hyra

6 Kund

7 Väl

8 Blöja

9 Kupp

10 Kammare

11 Fil

12 Föra

Vilket år?

1 År 1952

2 År 1952

3 Anne Pohtamo har valts till Miss Universum

4 År 1952

5 Man började använda euron år 2002

6 Tarja Halonen var Finlands första kvinnliga president

Ordspråk

a. sår

b. två, tredje

c. apan, apan

d. guld, glimmar

e. vatten

f. bra, hemma

g. maten, mun

h. sent, aldrig

i. leken, tåla

j. spar, har

k. starkare, svagaste

l. kvarn, mala

m. spilld

n. krig, kärlek

o. rök, eld

p. kockar, sämre

q. grisen

Musik

1 Jag tror jag tror på sommaren

2 Vem kans segla för utan vind

3 Den blomster tid nu kommer

4 Förbjuden lek

5 Rönnen i Ural

Korsord

- a. Fars dag
- b. Midsommardagen
- c. Självständighetsdagen
- d. Kalevaladagen
- e. Mors dag
- f. Svenska dagen
- g. Veterandagen
- h. Finskhetensdag
- i. Julafton
- j. Nyårsdagen
- k. Sibeliusdagen
- l. Runebergsdagen
- m. Aleksis Kivi-dagen
- n. Åland
- o. Europadagen

Svaret: Finland hundra år

Städer

1. Åbo
2. Borga
3. Tammerfors
4. Helsingfors
5. Villmanstrand
6. Lojo
7. Torneå
8. Björneborg
9. Karleby
10. Kristinestad

Nummer

Tjugofyra/ 24

Femhundrafemtio/ 559

Tusentvåhundraåtta/ 1208

Hundratusentvåhundrafemtio/ 100250

Tiotusenett/ 10001

109876463612082828666289374517

578376524233282377466251267238

567288882565512098559998723875

100011002100022100038882998379

100463710025025010083746522889