

D muutos
E muutos
F muutos

Tehty ohjelman opiskelijaversiolla

A muutos
B muutos
C muutos

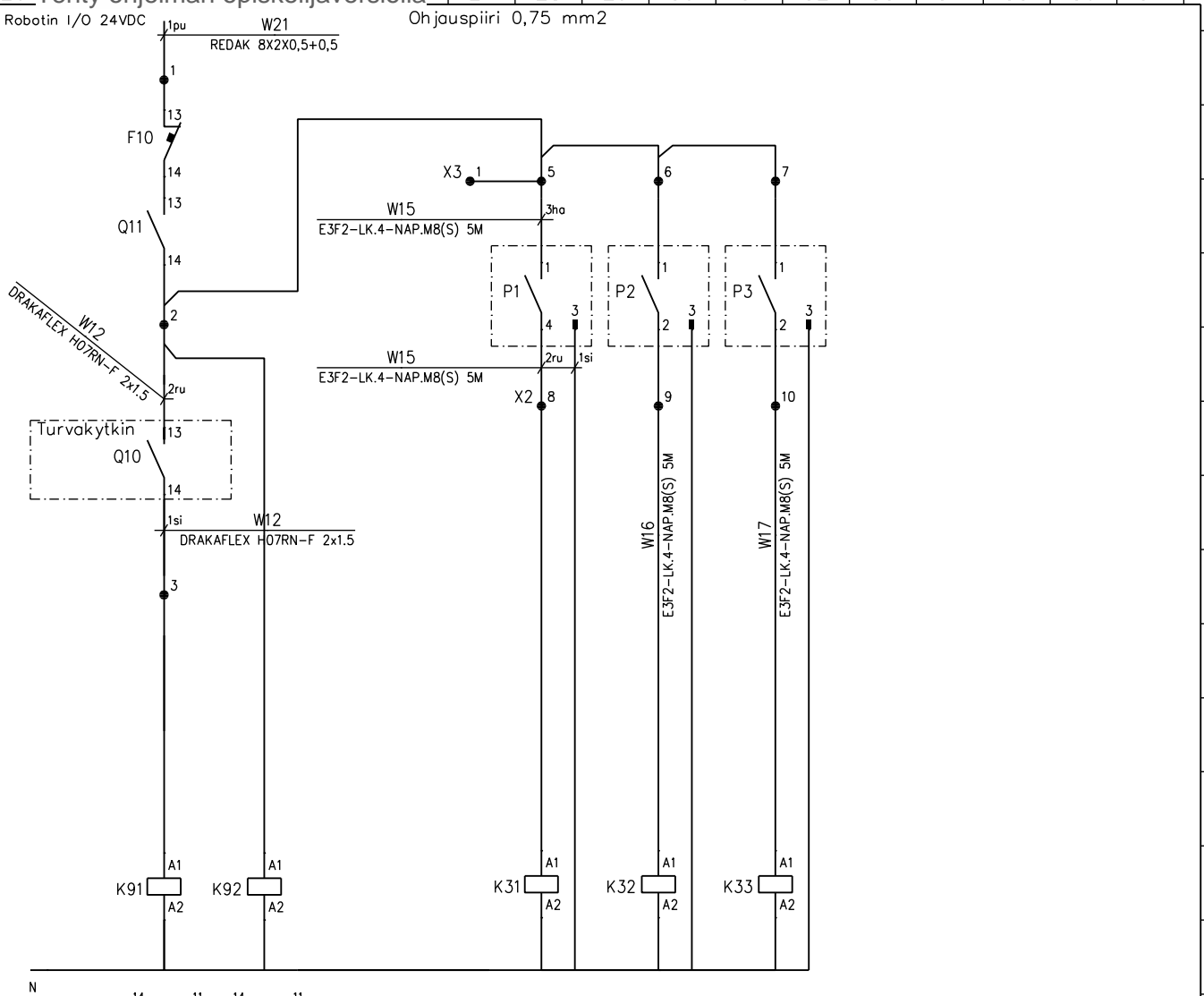
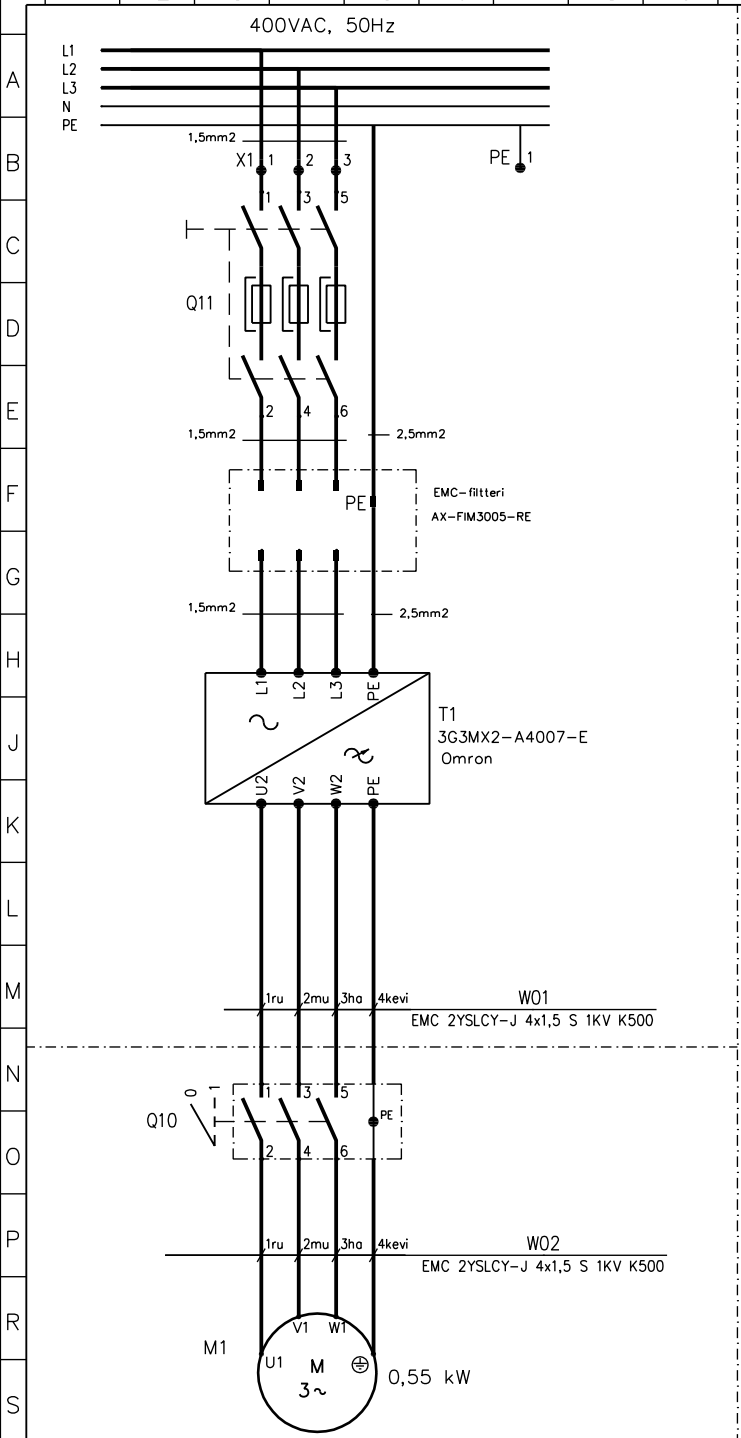

LTK-515 Junk motor
Smart Power

Hylkymootori

Suunn. MJ /24.8.2020	Kokonaisuus =LTK 515	Sähköpositio	Työnumero
Piirt. MJ	Lehti 1/2	Piirustusnumero	
Tark.		SÄH	

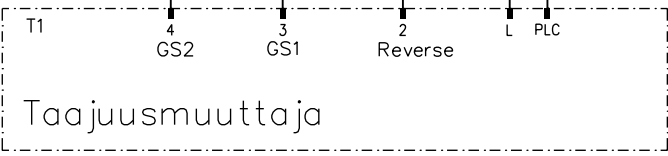
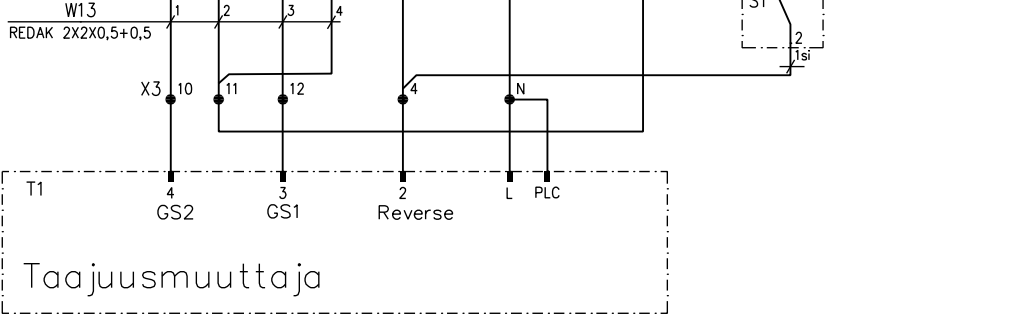
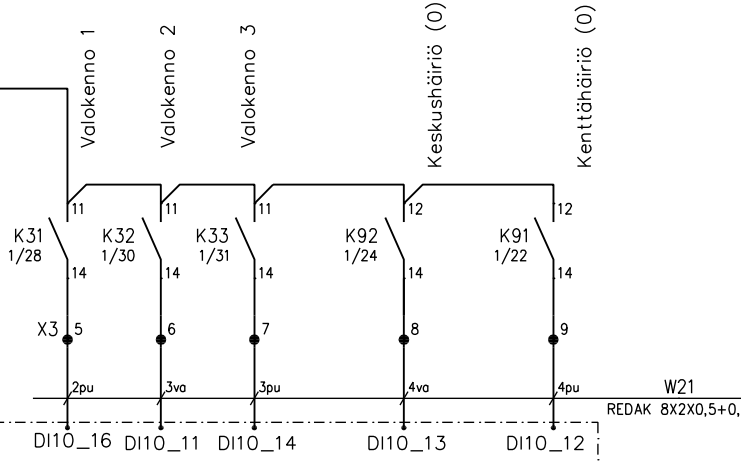
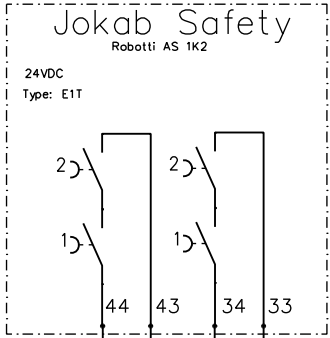
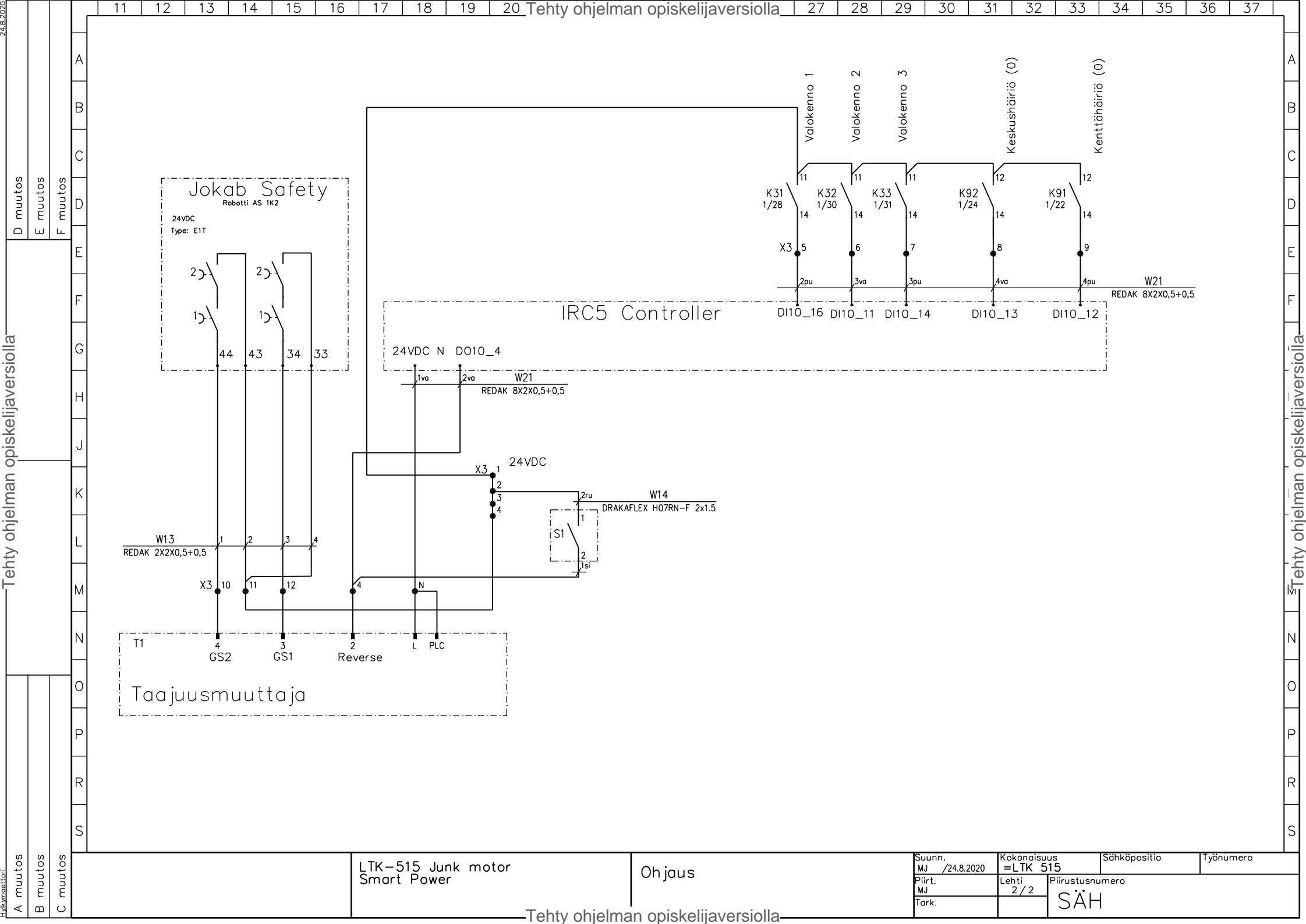

LTK-515 Junk motor
Smart Power

Ohjaus

Suunn. MJ /24.8.2020	Kokonaisuus =LTK 515	Sähköpositio	Työnnumero
Piirt. MJ	Lehti 2/2	Piirustusnumero	
Tark.		SÄH	

D muutos
E muutos
F muutos

Tehty ohjelman opiskelijaversiolla

A muutos
B muutos
C muutos

Tehty ohjelman opiskelijaversiolla